



stabil, wertbeständig, nachhaltig, transparent

das Tür- und Trennwandsystem WP 50 cold

Das Türsystem WP 50 cold

- WP 50 cold bietet ein breites Anwendungsspektrum und hohe Funktionalität
- Mit den geringen Ansichtsbreiten sind transparente Türelemente in ansprechendem Design möglich
- Flächenbündige 1- und 2-flügelige Türkonstruktionen oder Festverglasungen lassen sich in unterschiedlichen Abmessungen realisieren
- WP 50 cold bietet auch bei großen Türelementen gleichbleibende Stabilität und die Sicherheit für den dauerhaften Sitz der Türbänder
- Der Werkstoff Stahl ist besonders stoßfest, hoch widerstandsfähig, formstabil und außerordentlich langlebig
- Stahl ist zu 100% recycelbar und besonders umweltfreundlich
- Stahl bietet mehr Sicherheit gegen Einbruch und Vandalismus als jeder andere Werkstoff
- Mit dem geclipsten Glashalteleistensystem und den aufeinander abgestimmten Dichtungen sind verschiedene Glasstärken möglich
- WP 50 cold Profile und Glasleisten werden in einer verarbeitungsfreundlichen Länge von 6600 mm geliefert.
- Die Stahlprofile werden wahlweise in blanker oder bandverzinkter Oberfläche geliefert
- WP 50 cold ist geprüft nach EN 14531-1



Schnitt B – B

2-13

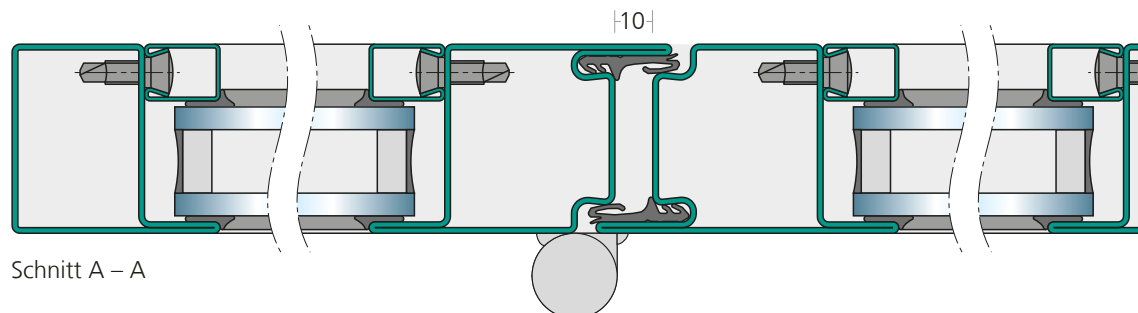

Schnitt A – A

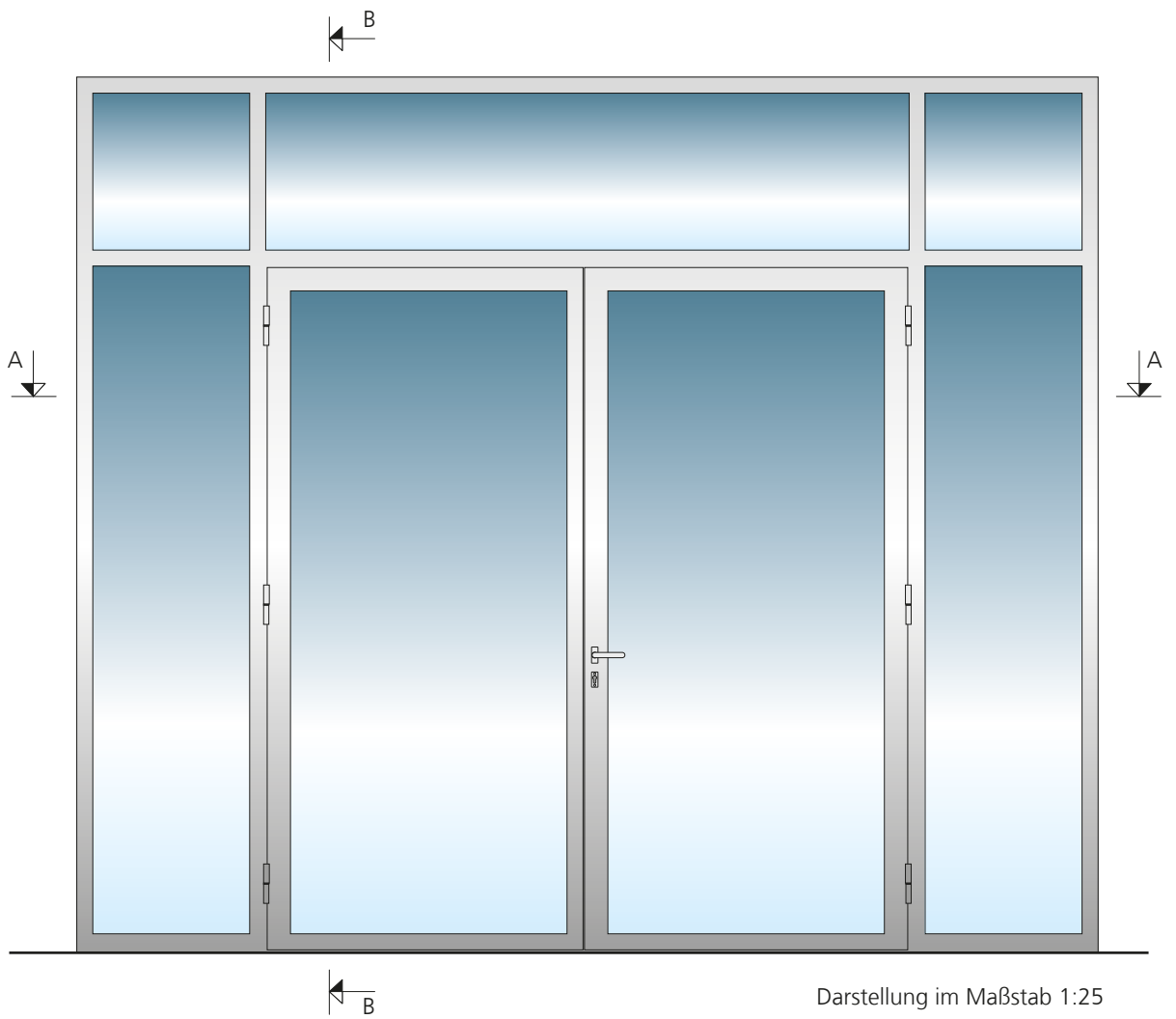

Darstellung im Maßstab 1:25

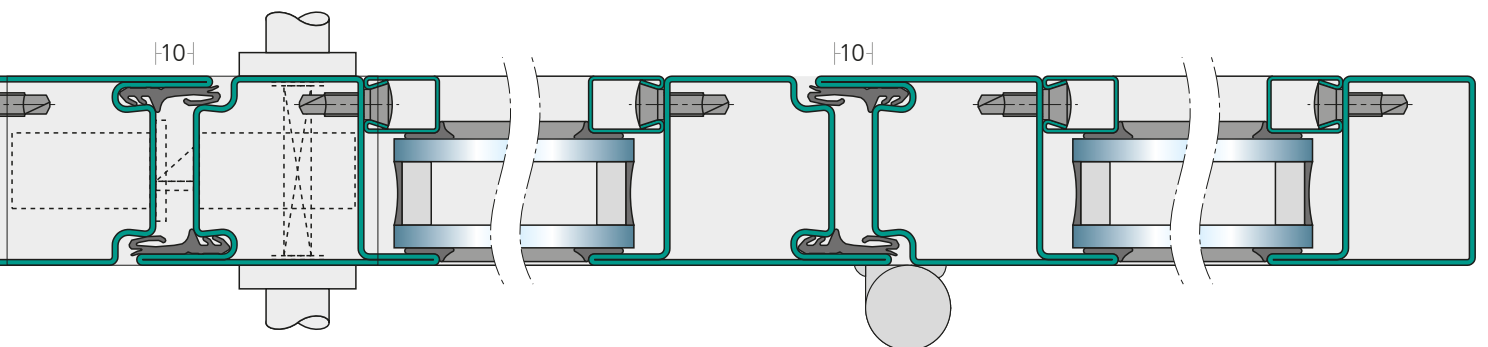

Alle Maßangaben in mm, Darstellung im Maßstab 1:2

Husemann & Hücking Profile GmbH

WP 50 cold Systemprofile

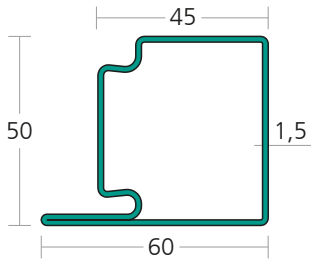

WP 951003 bandverzinkt

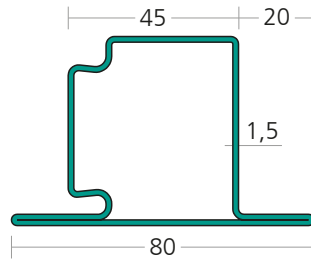

WP 951013 bandverzinkt

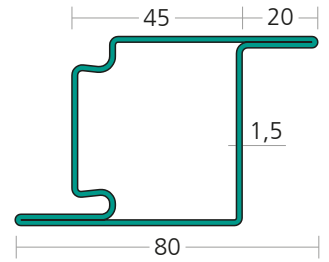

WP 951023 bandverzinkt

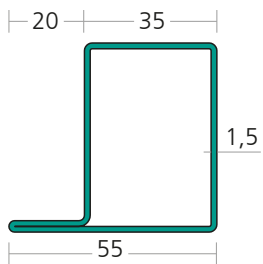

WP 951101 bandverzinkt

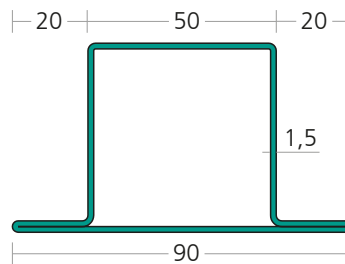

WP 9510112 bandverzinkt

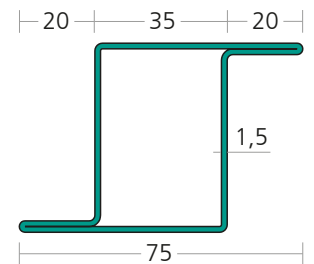

WP 9510121 bandverzinkt

Glshalteleisten, Stahl (Oberfläche bandverzinkt)

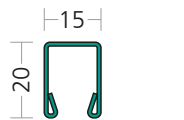

WP 9102115

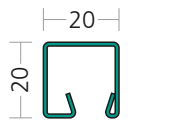

WP 9102120

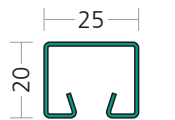

WP 9102125

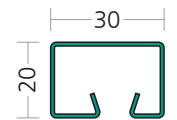

WP 9102130

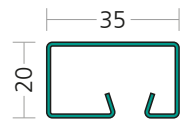

WP 9102135

Klemmschrauben

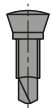

WP 905002

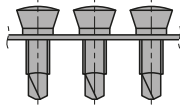

WP 905003

Klemmschraube, 10 Stück magaziniert

Anschlagdichtung



WP 905004

Beschläge

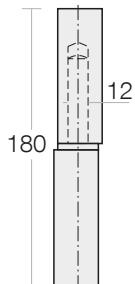

WP 905018

Anschweißband höhenverstellbar

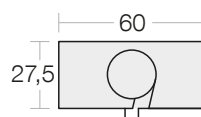

905019

Schablone für Anschweißband

